

# Kodak PIXPRO WP1 Sport Camera



- Quick start guide
- Guide de démarrage rapide
- Guía de Inicialización rápida
- Guia de Inicialização rápida
- Schnellstartanleitung
- Краткое руководство
- Üzembe helyezési útmutató
- Guida avvio veloce
- Коротка інструкція



The Kodak trademark and trade dress are used under license from Kodak.  
 La marque de commerce Kodak et son apparence sont utilisées sous licence Kodak.  
 La marca y la imagen comercial Kodak son usadas bajo licencia de Kodak.  
 A marca e a imagem comercial Kodak são usadas sob licença da Kodak.  
 Kodak und die Kodak-Markenausstattung werden unter Lizenz von Kodak genutzt.  
 Товарный знак Kodak и товарная упаковка используются по лицензии компании Kodak.  
 A Kodak márkajelzés és kereskedelmi jelzés használatát a Kodak engedélyével történik.  
 Il marchio Kodak ed il trade dress Kodak sono usati sotto licenza di Kodak.  
 Торгова марка Kodak та фірмовий стиль використовуються за ліцензією Kodak.  
 © 2014 by JK Imaging Ltd. All Rights Reserved.  
 JK Imaging Ltd., 17239 South Main Street, Gardena, CA 90248, USA  
 JK Imaging Europe, 71 Clarendon road, Watford, WD17 1DS, UK  
[www.kodakpixpro.com](http://www.kodakpixpro.com)

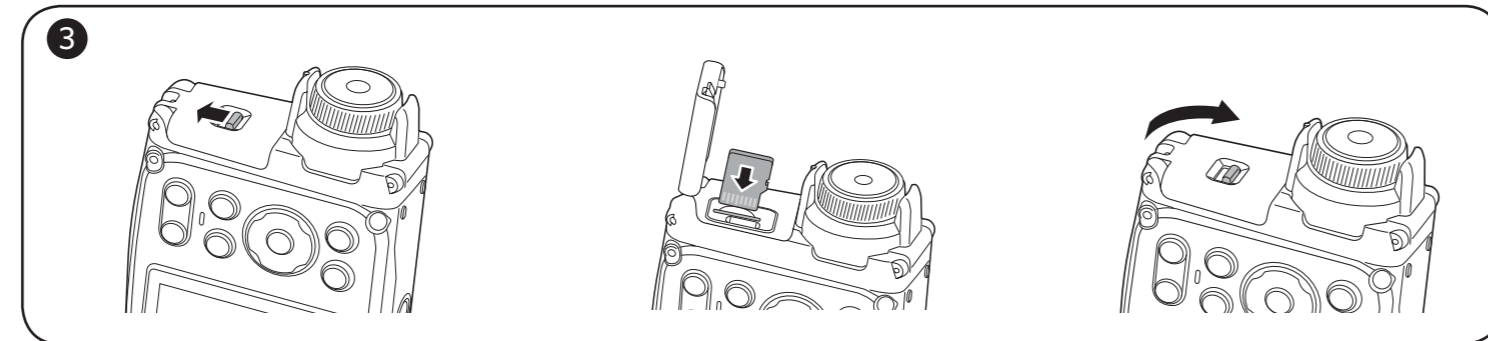
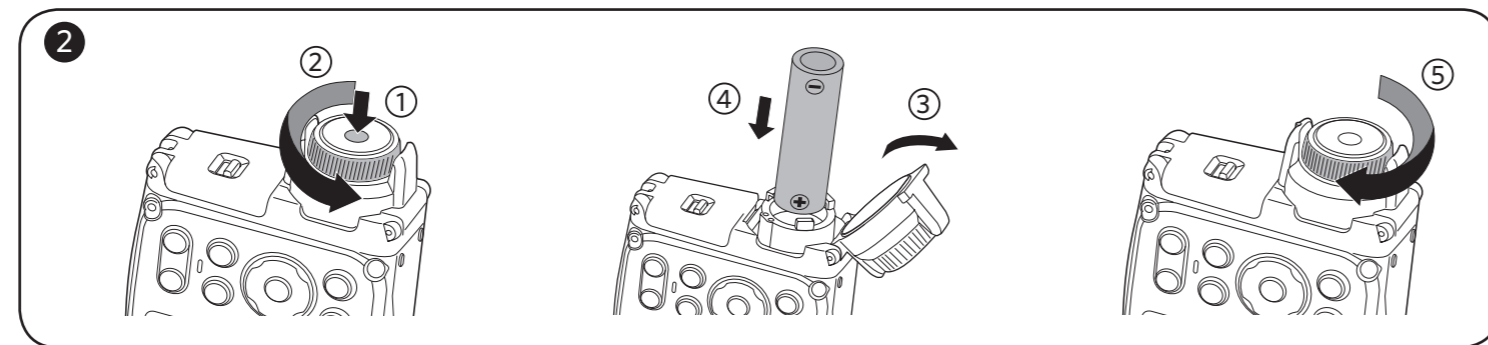
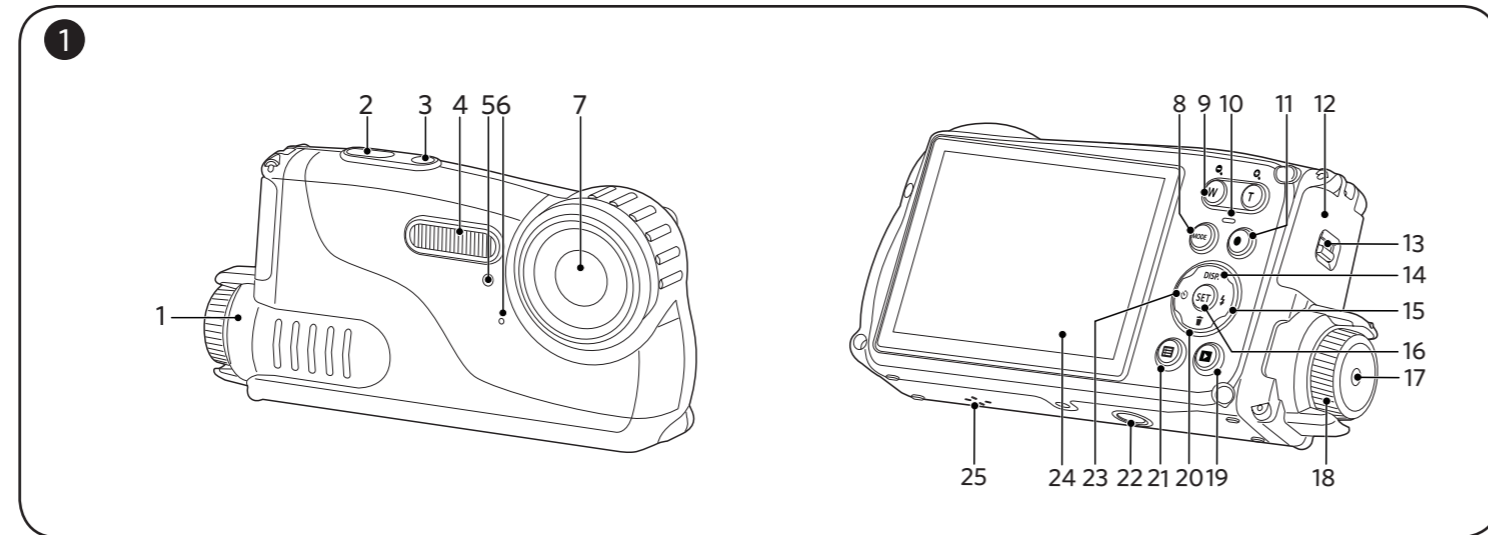

The Camera User Manual is available at the website location below:  
 Le Manuel d'utilisation de l'Appareil Photo est disponible dans le site internet suivant:  
 El manual de usuario de la cámara se encuentra disponible en el siguiente sitio web:  
 O Manual do usuário da Câmera é disponível no site Web abaixo:  
 Das Benutzerhandbuch der Kamera ist auf der folgenden Website verfügbar:  
 Руководство пользователя камеры размещены на веб-сайте:  
 A kamera Felhasználói kézikönyv az alábbi webhelyen található:  
 Il manuale dell'utente della fotocamera è disponibile al sito web riportato sotto:  
 інструкції до камери користувача доступний на веб-сайті нижче:

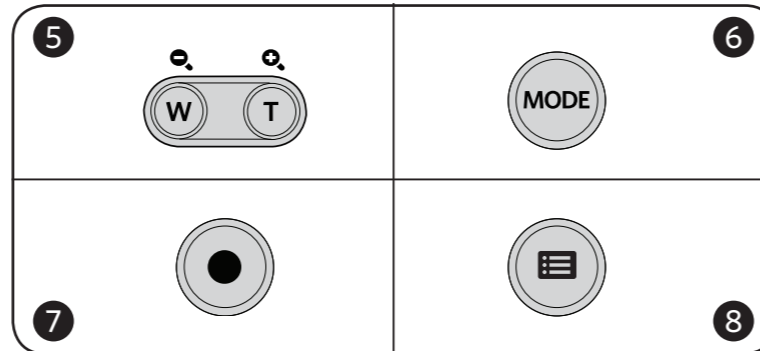
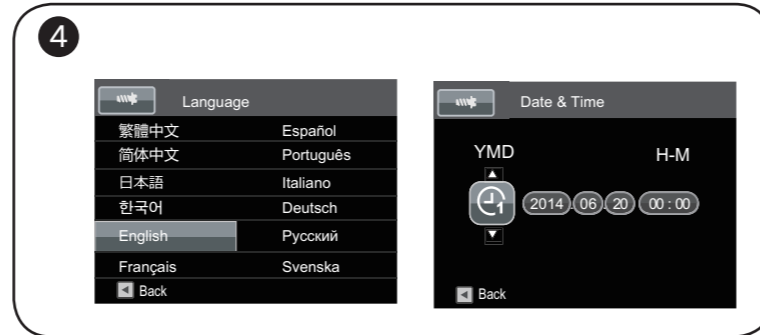

Quick start guide

1 Camera Views	
1	Battery cover
2	Shutter button
3	Power button
4	Flash lamp
5	Self-timer lamp
6	Microphone
7	Lens
8	Mode button
9	Zoom button
10	Indicator lamp
11	Fast video recording button
12	Side cover
13	Side cover lock
14	Display button/Up button
15	Flash button/Right button
16	SET button
17	Battery cover button
18	Battery cover knob
19	Playback button
20	Delete button/Down button
21	Menu button
22	Tripod socket
23	Self-timer button/Left button
24	LCD
25	Speaker

- 2 Insert the Battery**
- Press the battery cover button and rotate the knob counterclockwise to open the battery cover.
  - Install two AA batteries in the battery compartment.
  - Close the battery cover and rotate the knob clockwise to lock.
- 3 Insert the Memory Card**
- Push the side cover lock as the arrow shown.
  - Correctly insert the memory card into the slot as the diagram shown.
  - Close the side cover.

- 4 Language/Date/Time setting**
- Power on the camera and the language menu will appear. Use the up/down/left/right buttons to select a language, and press the **SET** button to confirm.
  - Use the up/down/left/right buttons again to set the date and time, and press the **SET** button to confirm.

- 5 Taking a Picture**
- Hold the camera steady.
  - Use the zoom button to control digital zoom.
  - Press the shutter button to take a picture.

**6 Using the Mode Button**

Press the Mode button to change different shooting modes. Available modes are listed below:

Auto Mode	Movie Mode
Manual Mode	Panorama Mode
Portrait Mode	Scene Mode

- 7 Using the Video Recording Button**
- Under shooting mode, press the **REC** button to begin recording a video and press the **STOP** button again to stop recording. The camera will store the video and return to the shooting screen.

**8 Using the Menu Button**

In each mode, press the **MENU** button to access the "Easy Menu". Press the up/down buttons to move among options, then press the **SET** button to make a selection. Choosing the **Full Menu** within this list will provide access to the "Full Menu":

Shooting Mode	Playback Mode
Shoot Settings	Playback Settings
General Settings	General Settings
Connection Settings	Connection Settings
File Settings	File Settings

Guide de démarrage rapide

1 Vues de l'appareil photo	
1	Couvercle de pile
2	Déclencheur
3	Bouton d'alimentation
4	Flash
5	Voyant du retardateur
6	Micro
7	Objectif
8	Bouton Mode
9	Bouton de zoom
10	Voyant
11	Bouton d'enregistrement vidéo rapide
12	Couvercle de côté
13	Verrouillage de couvercle de côté
14	Bouton Disp (Affich)/ Bouton Haut
15	Bouton Flash / Bouton Droite
16	Bouton SET
17	Bouton de couvercle de pile
18	Magnette de couvercle de pile
19	Bouton Lecture
20	Bouton Supprimer / Bouton Bas
21	Bouton Menu
22	Embase fileté de trépied
23	Bouton Retardateur / Bouton Gauche
24	LCD
25	Haut-parleur

- 2 Insérer la batterie**
- Appuyer sur le bouton de couvercle de pile et tourner la magnette en sens inverse des aiguilles d'une montre pour ouvrir le couvercle de pile.
  - Installer deux piles AA dans le compartiment de pile.
  - Fermer le couvercle de pile et tourner la magnette en sens des aiguilles d'une montre pour verrouiller.
- 3 Insérer la carte mémoire**
- Pousser le verrouillage de couvercle de côté comme la flèche affichée.
  - Insérer correctement la carte mémoire dans le logement comme le diagramme affiché.
  - Fermer le couvercle de côté.

- 4 langue et la date, l'heure à régler**
- Appuyez sur le bouton Marche pour allumer l'appareil photo. Le menu Langue apparaît, utiliser les boutons haut/bas/gauche/droite pour sélectionner la langue, puis appuyer sur le bouton **SET** pour confirmer votre choix.
  - Utiliser à nouveau les boutons haut/bas/gauche/droite pour régler la date et l'heure, appuyer ensuite sur le bouton **SET** pour confirmer.

- 5 Prendre une photo**
- Maintenez fermement l'appareil photo.
  - Utiliser le bouton zoom pour contrôler le zoom digital.
  - Appuyez sur le déclencheur pour prendre une photo.

**6 Utilisation du bouton Mode**

Appuyer sur le bouton Mode pour changer les différents modes de tirage. Les modes disponibles sont listés suivant:

Mode auto	Mode film
Mode manuel	Mode panorama
Mode Portrait	Mode scène

- 7 Utilisation des bouton d'enregistrement vidéo rapide**
- En mode de prise de vue, appuyer sur le bouton **REC** pour commencer à enregistrer un vidéo. Après l'enregistrement, appuyer sur le bouton **STOP** pour arrêter l'enregistrement. L'appareil photo va stocker la vidéo et retourner à l'écran de prise de vue.

**8 Utilisation des bouton menu**

En chaque mode, appuyer sur le bouton **MENU** pour accéder au "Menu Facile". Appuyer sur le bouton haut/bas pour déplacer parmi les options, puis appuyer sur le bouton **SET** pour faire une sélection. Choisissant **Full Menu** dans cette liste va fournir l'accès au "Menu Complet":

Prise de Vue Mode	Mode de Lecture
Réglaes de prise de photos	Réglaes de lecture
Réglaes générale	Réglaes générale
Réglaes de connexion	Réglaes de connexion
Réglaes de fichiers	Réglaes de fichiers

Guía de Inicialización rápida

1 Vistas de la Cámara	
1	Cubierta de las baterías
2	Botón del obturador
3	Botón de encendido
4	Lámpara de flash
5	Luz del disparador automático
6	Micrófono
7	Objetivo
8	Botón de modo
9	Botón de Zoom
10	Indicador de luz
11	Botón de grabación rápida de vídeo
12	Cubierta lateral
13	Seguro de la cubierta lateral
14	Botón de disparo/Botón arriba
15	Botón de flash/ Botón derecha
16	Botón SET
17	Botón de la cubierta de las baterías
18	Perilla de la cubierta de las baterías
19	Botón de reproducción
20	Botón Eliminar/Botón abajo
21	Botón de menú
22	Tapa de la batería
23	Botón de temporizador automático/Botón izquierda
24	LCD
25	Altavoz

- 2 Inserte la batería**
- Presione el botón de la cubierta de las baterías y gire la perilla en sentido contrario a las manecillas del reloj para abrir la cubierta de las baterías.
  - Instale dos baterías AA en el compartimento de las baterías.
  - Cierre la cubierta de las baterías y gire la perilla en sentido de las manecillas del reloj para poner el seguro.
- 3 Inserte la tarjeta de memoria**
- Empuje el seguro de la cubierta lateral como se muestra en la flecha.
  - Inserte correctamente la tarjeta de memoria en la ranura como se muestra en el diagrama.
  - Cierre la cubierta lateral.

- 4 Idioma/fecha/hora configuración**
- Oprima el botón Power para encender la cámara. Aparecerá el menú de idioma, Utilice las teclas Arriba/Abajo/Izquierda/Derecha para seleccionar un idioma, Pulse el botón **SET** para confirmarlo.
  - Pulse Arriba/Abajo/Izquierda/Derecha de nuevo para configurar la fecha y la hora, Pulse el botón **SET** para confirmarlo.

- 5 Como Tomar una fotografía**
- Sostenga la cámara con firmeza.
  - Use el botón del zoom para controlar el zoom digital.
  - Pulse el botón del obturador para tomar la fotografía.

**6 Utilización del botón de modo**

Presione el botón de Modo para cambiar a los diferentes modos de disparo. Los modos disponibles se listan abajo:

Modo automático	Modo de video
Modo manual	Modo panorámico
Modo Retrato	Modo de escena

- 7 Utilización del botón de grabación rápida de vídeo**
- En el modo de Disparo, presione el botón **REC** para empezar a grabar un vídeo. Después de grabar, presione el botón **STOP** de nuevo para dejar de grabar. La cámara guardará el vídeo y regresará a la pantalla de disparo.

**8 Utilización del botón de menú**

En cada modo, presione el botón **MENU** para acceder al "Menú fácil". Presione los botones Arriba/Abajo para desplazarse entre las opciones, luego presione el botón **SET** para hacer una selección. Al elegir **Full Menu** dentro de esta lista le permitirá un acceso al "Menú completo":

Modo de Disparo	Modo de Reproducción
Configuraciones de disparo	Configuraciones de reproducción
Configuraciones generales	Configuraciones generales
Configuraciones de la conexión	Configuraciones de la conexión
Configuraciones de archivo	Configuraciones de archivo

## Guia de Inicialização rápida

### 1 Vistas da câmara

1	Tampa das pilhas	14	Botão disp/Botão Cima
2	Botão de obturador	15	Botão de flash/Botão Direita
3	Botão de alimentação	16	Botão SET
4	Lâmpada do flash	17	Botão da tampa das pilhas
5	Lâmpada do temporizador	18	Tecla da tampa das pilhas
6	Microfone	19	Botão de reprodução
7	Lente	20	Botão Eliminar/Botão Baixo
8	Botão Mode	21	Botão Menu
9	Botão de zoom	22	Rosca para tripé
10	Lâmpada indicadora	23	Botão de temporizador/Botão Esquerda
11	Botão de gravação de vídeo rápida	24	LCD
12	Tampa lateral	25	Altifalante
13	Bloqueio da tampa lateral		

--	--	--	--

### 2 Insira a bateria

- Pressione a tecla da tampa da bateria e rode o botão em sentido anti-horário para abrir a tampa da pilhas.
- Instale duas pilhas AA no compartimento das pilhas.
- Feche a tampa das pilhas e rode o botão em sentido horário para trancar.

### 3 Insira a cartão de memória

- Empurre o bloqueio da tampa lateral como mostrado pela seta.
- Insira corretamente o cartão de memória na ranhura como mostrado pelo diagrama.
- Feche a tampa lateral.

### 4 Idioma/Data/Horas a Definir

- Prima o botão de alimentação para ligar a câmara. O menu Language (Idioma) é mostrado, Use os botões para cima/para baixo/para a esquerda/para a direita para seleccionar um idioma, de seguida prima o botão ☞ para confirmar o idioma escolhido.
- Use os botões para cima/para baixo/para a esquerda/para a direita para definir a data e a hora e prima o botão ☞ para confirmar.

### 5 Tirar fotos

- Segure firmemente na câmara.
- Use o botão Zoom para controlar o zoom digital.
- Pressione o obturador para tirar um foto.

### 6 Usando o botão Mode

Pressione o botão Mode para mudar entre diferentes modos de disparo. Os modos disponíveis são listados abaixo:

	Modo Auto		Modo de Filme
	Modo Manual		Modo Panorâmico
	Modo Retrato		Modo de Cenário

--	--	--	--

#### 7 Usando o botão de gravação de vídeo rápida

No modo Disparo, pressione o botão ⏻ para começar gravando um vídeo. Após gravar, pressione o botão ⏻ de novo para parar a gravação. A câmara armazenará o vídeo e regressa à tela de filmagem.

### 8 Usando o botão menu

Em cada modo, pressione o botão ☰ para acessar ao "Menu fácil". Pressione os botões para cima/para baixo para mover entre opções, em seguida pressione o botão ☞ para seleccionar. Escolhendo o ☰ dentro dessa lista fornecerá acesso ao "Menu completo":

Modo Disparo	Modo Reprodução
	
	
	
	

## Schnellstartanleitung

### 1 Kamera-Ansichten

1	Batterieabdeckung	14	Display-Taste/ Aufwärtstaste
2	Auslöser	15	Blitz-Taste/ Rechtstaste
3	Ein-/Austaste	16	SET-Taste
4	Blitz	17	Batterieabdeckung Taste
5	Selbstauslöser LED	18	Batterieabdeckung Knopf
6	Mikrofon	19	Wiedergabetaste
7	Objektiv	20	Löschen-Taste/ Abwärtstaste
8	Modustaste	21	Menütaste
9	Zoomtaste	22	Stativanschluss
10	Ladekontrolllampe	23	Selbstauslöser-Taste/ Linkstaste
11	Videoschnellaufnahme-Taste	24	LCD
12	Seitendeckel	25	Lautsprecher
13	Verriegelung für Seitendeckel		

--	--	--	--

#### 2 Batterie einlegen

- Drücken Sie die Batterieabdeckung Taste und drehen Sie den Regler entgegen dem Uhrzeigersinn, um den Akkudeckel zu öffnen.
- Legen Sie zwei AA-Batterien in das Batteriefach.
- Schließen Sie die Abdeckung und drehen Sie den Regler im Uhrzeigersinn zu sperren.

### 3 Speicherkarte einlegen

- Schieben Sie die Seitendeckel Verriegelung gemäß der gezeigten Pfeil.
- Richtig die Speicherkarte in den Schlitz einlegen, wie das Diagramm angezeigt.
- Schließen Sie die Seitenabdeckung.

### 4 Sprache/Datum/Zeit von einstellen

- Schalten Sie die Kamera mit der Ein- / Austaste ein; das Sprachen-Menü wird angezeigt. Wählen Sie die gewünschte Sprache mit den Hoch-/ Runter-/ Links-/ Rechtstasten, bestätigen Sie Ihre Auswahl anschließend mit der ☞-Taste .
- Stellen Sie Datum und Uhrzeit mit den Hoch-/ Runter-/ Links-/ Rechtstasten ein, drücken Sie die ☞-Taste zur Bestätigung.

--	--	--	--

#### 5 Foto aufnehmen

- Halten Sie die Kamera ruhig.
- Verwenden Sie die Zoom-Taste, um den Digitalzoom zu steuern.
- Drücken Sie den Auslöser voll durch, um Fotos zu machen.

--	--	--	--

#### 6 Verwendung der Modustaste

Drücken Sie die Mode-Taste, um verschiedene Aufnahmemodi zu ändern. Verfügbare Modi sind folgend aufgeführt:

	Auto-Modus		Filmmodus
	Manueller Modus		Panoramamodus
	Portrait-Modus		Szenenmodus









--	--	--	--

#### 7 Verwendung der Video-Schnellaufnahmetaste

Im Aufnahmemodus , drücken Sie die ⏻-Taste zur Aufnahme eines Videos. Nach der Aufnahme, drücken Sie die ⏻-Taste erneut, um die Aufnahme zu stoppen. Die Kamera wird das Video speichern und zum Aufnahmebildschirm zurückkehren.

### 8 Verwendung der Menütaste

In jedem Modus , drücken Sie ☰-Taste, um auf "Einfaches Menü" zu zugreifen. Drücken Sie Hoch-/ Runter-Tasten, um unter den Optionen zu bewegen, und dann drücken Sie ☞-Taste , um eine Auswahl zu machen. Auswahl von ☰ in dieser Liste wird den Zugriff auf " Volles Menü" bieten:

Aufnahmemodus	Wiedergabemodus
	
	
	
	

## Краткое руководство

### 1 Внешний вид

1	Крышка батарейного отсека	14	Кнопка дисплея/Кнопка «вверх»
2	Кнопка спуска затвора	15	Кнопка вспышки/Кнопка «вправо»
3	Кнопка питания	16	Кнопка SET
4	Фотовспышка	17	Кнопка крышки батарейного отсека
5	Лампочка таймера автоспуска	18	Ручка крышки батарейного отсека
6	Микрофон	19	Кнопка просмотра
7	Объектив	20	Кнопка удаления/Кнопка «вниз»
8	Кнопка «Режим»	21	Кнопка «Меню»
9	Кнопки масштабирования	22	Гнездо для штатива
10	Световой индикатор	23	Кнопка автоспуска/Кнопка «влево»
11	Кнопка быстрой видеозаписи	24	LCD
12	Боковая крышка	25	Динамик
13	Замок боковой крышки		

--	--	--	--

#### 2 Установите батарею

- Нажмите кнопку крышки батарейного отсека и поверните ручку против часовой стрелки, чтобы открыть крышку батарейного отсека.
- Вставьте батареии AA в отделение для батареек.
- Закройте крышку батарейного отсека и поверните ручку по часовой стрелке, чтобы закрепить ее.

### 3 Установите карту памяти

- Нажмите на замок боковой крышки, как указывает стрелка.
- Правильно вставьте карточку памяти в разъём, как показано на рисунке.
- Закройте боковую крышку.

### 4 Языка/даты/времени установка

- Нажмите кнопку кнопка питания для включения камеры, после чего появится меню языка, С помощью кнопок «вверх», «вниз», «влево», «вправо» выберите язык, затем нажмите кнопку ☞ для подтверждения выбора языка.
- С помощью кнопок «вверх», «вниз», «влево», «вправо» установите время, затем нажмите кнопку ☞ для подтверждения выбора языка.

--	--	--	--

#### 5 Сделать фотографии

- Надежно держите камеру.
- Воспользуйтесь кнопкой зум для регулировки цифрового зума.
- Нажмите спусковую кнопку до упора, чтобы сделать снимок.

--	--	--	--

#### 6 Использование кнопки «Режим»

Нажмите кнопку "Режим" для выбора различных режимов съёмки. Имеющиеся режимы перечислены ниже:

	Автоматический режим		Кинорежим
	Ручной режим		Панорамный режим
	Портрет		Сюжетный режим

--	--	--	--









#### 7 Использование кнопки быстрой видеозаписи

В режиме съёмки нажмите на кнопку ⏻ , чтобы начать видеозапись. После окончания записи нажмите кнопку ⏻ еще раз для остановки записи. Камера сохранит видео и вернется на экран съёмки.

--	--	--	--

### 8 Использование кнопки меню

В каждом режиме нажмите кнопку ☰ для входа в "Простое меню". Нажмите кнопки «вверх», «вниз» для перемещения между опциями, затем нажмите кнопку ☞ , чтобы сделать выбор. Выбор ☰ в данном перечне даёт доступ к "Полному меню":

Режиме Съёмки	Режиме Воспроизведения
	
	
	
	

## Űzembe helyezési útmutató

### 1 Fényképezőgép nézetei

1	Akkumulátor fedél	14	Disp gomb/Felfele gomb
2	Zárkioldó gomb	15	Vaku gomb/Jobbra gomb
3	Áram gomb	16	SET gomb
4	Vakulámpa	17	Akkumulátor fedél gomb
5	Az önküldő lámpája	18	Akkumulátor fedél forgatógombja
6	Mikrofon	19	Visszajátszás gomb
7	Lencse	20	Törlés gomb/Lefejele gomb
8	Mód gomb	21	Menü gomb
9	Nagyítás gomb	22	Állványfoglat
10	Visszajelző	23	Önküldő gomb/Balra gomb
11	Videó gyors rögzítése gomb	24	LCD
12	Oldalsó fedél	25	Hangszóró
13	Oldalsó fedél zárja		

--	--	--	--

### 2 Helyezze be az akkumulátort

- Nyomja meg az akkumulátor fedél gombját, és az akkumulátor fedél kinyitásával forgassa el óramutatóval ellentétes irányban a forgatógombot.
- Az elemtárbá helyezzen két AA elemet.
- Csukja be az akkumulátor fedelet és a záráshoz az óramutató járásával megegyező irányba forgassa el a gombot.

### 3 Helyezze be az memóriakártyát

- A nyílnak megfelelően tolja el az oldalsó fedél zárját.
- Az ábrának megfelelően helyezze be a memóriakártyát a részbe.
- Csukja be az oldalsó fedelet.

### 4 Nyelv/dátum/idő/ beállításá

- Nyomja meg az Áram gomb a fényképezőgép bekapcsolásához, amire a Nyelv menü jelenik meg. Használja a Fel/Le/Bal/Jobb gombokat a nyelv kiválasztásához, majd a ☞ gombbal erősítse azt meg.
- Használja a Fel/Le/Bal/Jobb gombokat a pontos idő és a dátum megadásához, majd a ☞ gombbal erősítse azt meg.

--	--	--	--

#### 5 Felvétel készítése

- Tartsa a kamerát biztos kézzel.
- A digitális fókuszáláshoz használja a fókuszáló gombot.
- Teljesen nyomja le az exponáló gombot a fényképezéshez.

--	--	--	--

#### 6 A mód gomb használata

Nyomja meg a Mód gombot a különböző felvételi módok közti választáshoz. Az alábbiakban láthatók a lehetséges módok:

	Auto. mód		Film mód
	Manuális mód		Panoráma mód
	Portré mód		Jelenetmód

--	--	--	--









#### 7 A videó gyors rögzítése gomb használata

Felvételi módban nyomja meg a ⏻ gombot a videófelvétel elindításához. A felvételt után újra nyomja le a ⏻ gombot a felvétel leállításához. A kamera elmenti a videót és visszatér a felvételi képernyőre.

--	--	--	--

### 8 A menü gomb használata

Minden egyes módban , nyomja meg a ☰ gombot az "Egyszerű menü" eléréséhez. Az opciók közti mozgáshoz nyomja meg a Fel/Le gombot, majd a kijelöléshez a ☞ gombot. Ebben a listában az ☰ kiválasztásával hozzáférhet a "Teljes menü"-höz:

Felvételi Mód	Visszajátszási Mód
	
	
	
	

## Guida avvio veloce

### 1 Vedute della fotocamera

1	Coperchio della batteria	14	Tasto disp/Tasto su
2	Tasto otturatore	15	Tasto Flash/Tasto destro
3	Tasto alimentazione	16	Tasto SET
4	Lampada Flash	17	Tasto del coperchio della batteria
5	Spia autoscatto	18	Manopola del coperchio della batteria
6	Microfono	19	Tasto riproduzione
7	Lente	20	Tasto Elimina/Tasto giù
8	Pulsante Modalità	21	Pulsante menu
9	Pulsante Zoom	22	Innesto treppiede
10	Spia indicatore	23	Tasto Autoscatto/Tasto sinistro
11	Tasto di registrazione rapida video	24	LCD
12	Coperchio laterale	25	Altoparlante
13	Blocco del coperchio laterale		

--	--	--	--

### 2 Inserire la batteria

- Premere il pulsante del coperchio della batteria e ruotare la manopola in senso antiorario per aprire il coperchio della batteria.
- Inserire due batterie AA nel vano batterie.
- Chiudere il coperchio della batteria e ruotare in senso antiorario la manopola per bloccarla.

### 3 Inserire la scheda di memoria

- Spingere il blocco del coperchio laterale nella direzione indicata dalla freccia.
- Inserire correttamente la scheda di memoria nello slot come indicato dalla figura.
- Chiudere il coperchio laterale.

### 4 Lingua/Data/Ora di impostazione

- Premere il tasto Power per accendere la fotocamera, Usare i tasti Su/Giù/Destra/Sinistra per selezionare la lingua, quindi premere il tasto ☞ per confermare.
- Usare di nuovo i tasti Su/Giù/Destra/Sinistra per selezionare la data e l'ora, quindi premere il tasto ☞ per confermare.

--	--	--	--

### 5 Fotografare

- Tenere saldamente la fotocamera.
- Utilizzare il pulsante dello zoom per controllare lo zoom digitale.
- Premere il pulsante dell'otturatore fino in fondo per scattare fotografie.

--	--	--	--

#### 6 Utilizzo del pulsante Modalità

Premere il pulsante Mode per