

Kodak PIXPRO AZ525

Digital Camera



Quick start guide
 Guide de démarrage rapide
 Guía de Inicialización rápida
 Guia de Inicialização rápida
 Schnellstartanleitung
 Краткое руководство
 Üzembe helyezési útmutató
 Guida avvio veloce
 Коротка інструкція

BC

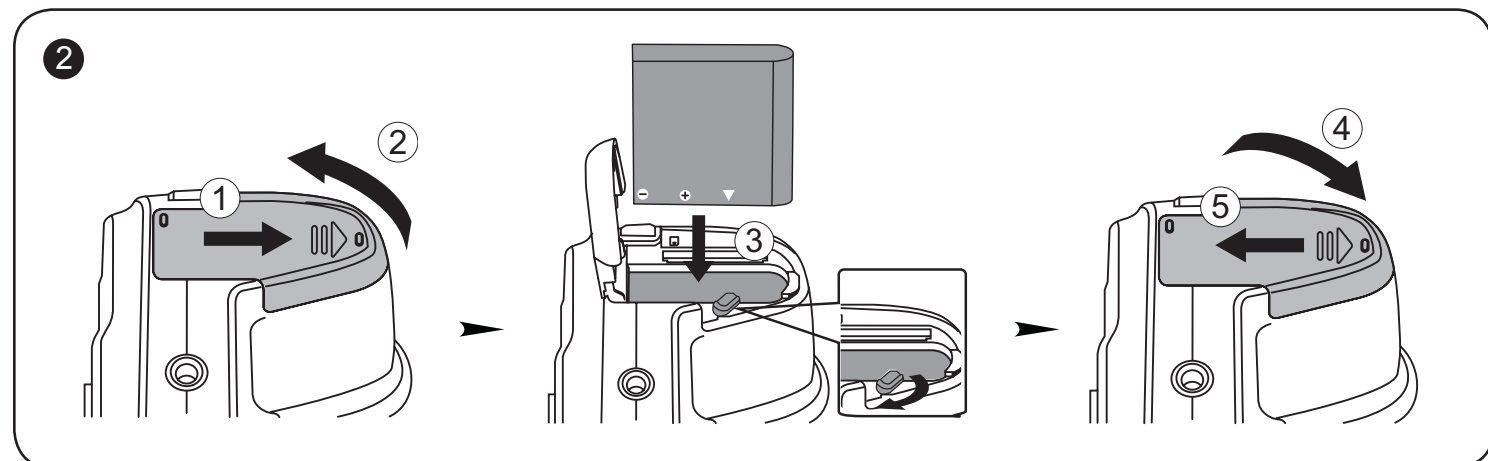
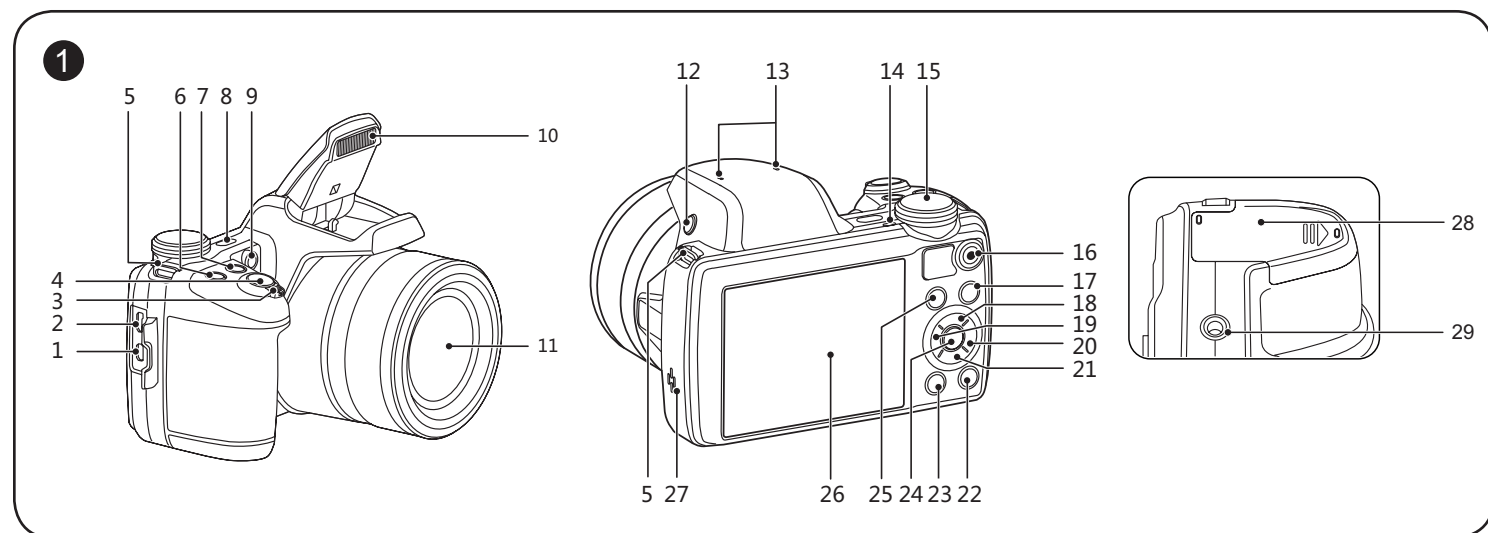

Kodak Licensed Product • Produit Autorisé • Producto Autorizado
 Bajo Licencia • Lizenziertes Produkt • Лицензированный продукт
 Engedélyezett termék • Prodotti con licenza • Ліцензована продукція

The Kodak trademark and trade dress are used under license from Kodak. La marque de commerce Kodak et son apparence sont utilisées sous licence Kodak. La marca y la imagen comercial Kodak son usadas bajo licencia de Kodak. A marca e a imagem comercial Kodak são usadas sob licença da Kodak. Kodak und die Kodak-Markenausstattung werden unter Lizenz von Kodak genutzt. Товарный знак Kodak и товарная упаковка используются по лицензии компании Kodak. A Kodak márkajelzés és kereskedelmi jelzés használatát a Kodak engedélyével történik. Il marchio Kodak ed il trade dress Kodak sono usati sotto licenza di Kodak. Торгова марка Kodak та фірмовий стиль використовуються за ліцензією Kodak. © 2014 by JK Imaging Ltd. All rights reserved. JK Imaging Ltd. 1411 W. 190th Street, Suite 550, Gardena, CA 90248, USA www.kodakpixpro.com

The Camera User Manual and the "PIXPRO Remote Viewer" User Manual are available at the website location below: Le Manuel d'utilisation de l'Appareil Photo et le Manuel d'utilisation de "PIXPRO Remote Viewer" sont disponibles dans le site internet suivant: El manual de usuario de la cámara y el manual del usuario de "PIXPRO Remote Viewer" se encuentran disponibles en el siguiente sitio web: O Manual do usuário da Câmera e o Manual do usuário do "PIXPRO Remote Viewer" estão disponíveis no site Web abaixo: Das Benutzerhandbuch der Kamera und Benutzerhandbuch "PIXPRO Remote Viewer" sind auf der folgenden Website verfügbar: Руководство пользователя камеры и руководство пользователя "PIXPRO Remote Viewer" размещены на веб-сайте: A kamera Felhasználói kézikönyv és a "PIXPRO Remote Viewer" Felhasználói kézikönyv az alábbi webhelyen található: Il manuale dell'utente della fotocamera e il manuale dell'utente "PIXPRO Remote Viewer" sono disponibili al sito web riportato sotto: інструкції до камери і "PIXPRO Remote Viewer" користувача доступні на веб-сайті нижче:



<http://kodakpixpro.com/Americas/support/downloads.php>



<http://www.kodakpixpro.com/Europe/support/multi-lang-downloads.php>

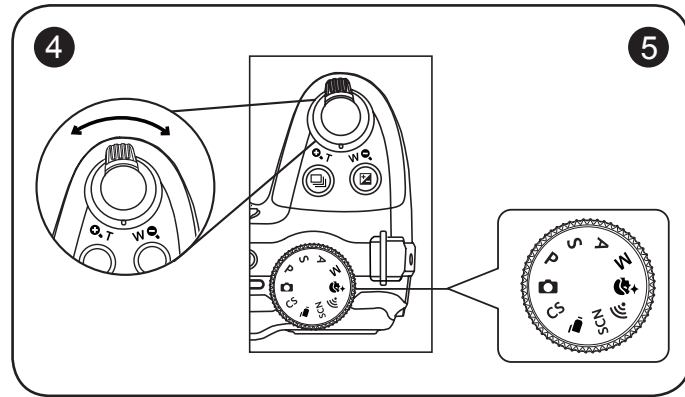
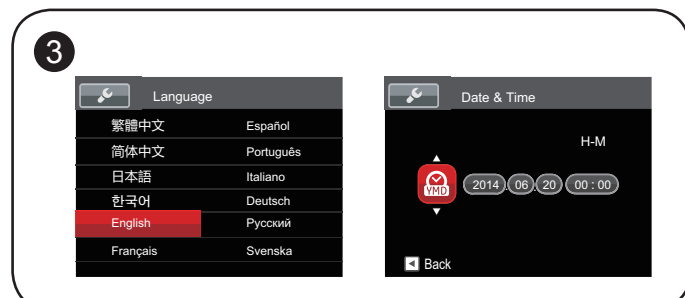

Quick start guide

1 Camera Views	
1	Micro HDMI port
2	Micro USB port
3	Zoom lever
4	Shutter button
5	Strap eyelet
6	Exposure compensation button
7	Continuous shot button
8	Power button
9	AF assist beam/Self-timer lamp
10	Flash lamp
11	Lens
12	Flash button
13	Microphone
14	Indicator lamp
15	Mode dial
16	Fast video recording button
17	Menu button
18	AF button/Up button
19	Macro button/Left button
20	Flash button/Right button
21	Delete button/Self-timer button/Down button
22	Display button
23	Playback button
24	SET button
25	i button
26	LCD
27	Speaker
28	Battery cover
29	Tripod socket

- 2 Inserting the Battery**
- Open the battery cover.
 - Correctly insert the battery into the slot as the diagram shows.
 - Close the battery cover.
- 3 Setting the Language/Date/Time**
- Press the power button to turn the camera on and the language menu will appear. Use the up/down/left/right buttons to select a language, and then press the **SET** button to confirm the language.
 - Use the up/down/left/right buttons again to set the date and time, and then press the **SET** button to confirm.
- 4 Taking a Picture**
- Hold the camera securely.
 - Use the zoom lever to select Tele or Wide position to zoom in or out on your subject.
 - Press the shutter button half way to focus on the subject. When the focus frame turns green, press the shutter button completely down to take the picture.

5 Using the Mode Dial

This camera provides a convenient mode dial that allows you to manually switch among different camera settings with ease. Available modes are listed below:

Auto Mode	Face Beautifier
Program AE	Wi-Fi Mode
Shutter priority	Scene Mode
Aperture priority	Movie Mode
Manual Mode	Custom Settings

- 6 Using the Fast Video Recording Button**
- In shooting mode, press the **●** button to begin recording video. After recording, press the **●** button again to stop recording. The camera will store the video and return to the shooting screen.

7 Using the Menu Button

In each mode (except for the Wi-Fi mode), press the **☰** button to access the "Easy Menu". Press the **[▲AF]/[▼i]** buttons to move among options, and then press the **SET** button to make a selection. Choosing **☰** within this list will provide access to the "Full Menu":

Shooting Mode	Playback Mode
Shoot Settings	Playback Settings
General Settings	General Settings
Connection Settings	Connection Settings
File Settings	File Settings
Wi-Fi Settings	Wi-Fi Settings

- 8 Wi-Fi Connection**
- The camera can be connected with your smart device through "PIXPRO Remote Viewer" App .

Guide de démarrage rapide

1 Vues de l'appareil photo	
1	Port Micro HDMI
2	Port Micro USB
3	Molette du zoom
4	Déclencheur
5	Oeillet de courroie
6	Bouton de correction d'exposition
7	Bouton de capture en rafale
8	Bouton d'alimentation
9	Voyant Rayon aide AF / Voyant du retardateur
10	Flash
11	Objectif
12	Bouton Flash
13	Micro
14	Voyant
15	Molette de mode.
16	Bouton d'enregistrement vidéo rapide
17	Bouton Menu
18	Bouton AF / Bouton Haut
19	Bouton Macro / Bouton Gauche
20	Bouton Flash / Bouton Droite
21	Bouton Supprimer / Bouton Retardateur / Bouton Bas
22	Bouton Disp (Affich)
23	Bouton Lecture
24	Bouton SET
25	Bouton I
26	LCD
27	Haut-parleur
28	Couvercle de la batterie
29	Embase filetée de trépied

- 2 Insérer la batterie**
- Ouvrez le couvercle de la batterie.
 - Insérez correctement la batterie dans l'emplacement comme indiqué dans le schéma.
 - Refermez le couvercle de la batterie.
- 3 Régler la langue et la date, l'heure**
- Appuyez sur le bouton Marche pour allumer l'appareil photo. Le menu Langue apparaît, utilisez les boutons gauche/droite/haut/bas pour sélectionner la langue, puis appuyez sur le bouton **SET** pour confirmer votre choix.
 - Utiliser à nouveau les boutons gauche/droite/haut/bas pour régler la date et l'heure, appuyez ensuite sur le bouton **SET** pour confirmer.
- 4 Prendre une photo**
- Maintenez fermement l'appareil photo.
 - Utiliser le levier de zooming pour sélectionner les positions tele ou Large pour zoomer en avant ou en arrière sur votre sujet.
 - Appuyez sur le bouton déclencheur à moitié pour faire la mise au point sur l'objet. Quand la case de mise au point devient verte, appuyez complètement sur le bouton déclencheur pour prendre la photo.

5 Utiliser la molette de mode

L'appareil photo est doté d'un sélecteur de commande pratique permettant de commuter entre les différents modes avec facilité. Toutes les commandes disponibles sont listées ci-dessous:

Mode auto	Embelleisseur de visage
Programme AE	Mode Wi-Fi
Priorité à la vitesse	Mode scène
Priorité à l'ouverture	Mode film
Mode manuel	Réglages personnalisés

- 6 Utilisation des bouton d'enregistrement vidéo rapide**
- En mode de prise de vue, appuyer sur le bouton **●** pour commencer à enregistrer un vidéo. Après l'enregistrement, appuyer sur le bouton **●** pour arrêter l'enregistrement. L'appareil photo va stocker la vidéo et retourner à l'écran de prise de vue.

7 Utilisation des bouton menu

En chaque mode (sauf pour le mode Wi-Fi), appuyer sur le bouton **☰** pour accéder au "Menu Facile". Appuyer sur le bouton **[▲AF]/[▼i]** pour déplacer parmi les options, puis appuyer sur le bouton **SET** pour faire une sélection. Au choix **☰** dans cette liste va fournir l'accès au "Menu Complet":

Prise de Vue Mode	Mode de Lecture
Réglages de prise de photos	Réglages de lecture
Réglages générale	Réglages générale
Réglages de connexion	Réglages de connexion
Réglages de fichiers	Réglages de fichiers
Réglages Wi-Fi	Réglages Wi-Fi

- 8 Connexion Wi-Fi**
- La caméra peut être raccordée à votre périphérique intelligent grâce à l'application "PIXPRO Remote Viewer" .

Guía de Inicialización rápida

1 Vistas de la Cámara	
1	Puerto Micro HDMI
2	Puerto Micro USB
3	Barra de zoom
4	Botón del obturador
5	Ojal para correa
6	Botón de compensación de exposición
7	Botón de Captura continua
8	Botón de encendido
9	Indicador de Haz Asist. EA/ Luz del disparador automático
10	Lámpara de flash
11	Objetivo
12	Botón del Flash
13	Micrófono
14	Indicador de luz
15	Dial de Modo
16	Botón de grabación rápida de vídeo
17	Botón de menú
18	Botón de AF/Botón arriba
19	Botón de macro/Botón izquierda
20	Botón de flash/ Botón derecha
21	Botón Eliminar/Botón de temporizador automático/Botón abajo
22	Botón de disparo
23	Botón de reproducción
24	Botón SET
25	Botón I
26	LCD
27	Altavoz
28	Tapa de la batería
29	Rosca de trípode

- 2 Inserción de batería**
- Abra la tapa de batería.
 - Inserte adecuadamente la batería en su ranura, según lo indicado en el diagrama.
 - Cierre la tapa de la batería.
- 3 Configuración idioma/fecha/hora**
- Oprima el botón Power para encender la cámara. Aparecerá el menú de idioma, Utilice las teclas Arriba/Abajo/Izquierda/Derecha para seleccionar un idioma, Pulse el botón **SET** para confirmarlo.
 - Pulse Arriba/Abajo/Izquierda/Derecha de nuevo para configurar la fecha y la hora, Pulse el botón **SET** para confirmar.
- 4 Como Tomar una fotografía**
- Sostenga la cámara con firmeza.
 - Utilice el control del zoom para seleccionar las posiciones Tele o Wide, para acercarse o alejar el objeto.
 - Presione el Botón Disparador a medio camino para focalizar el tema. Cuando la caja de focalización se torna verde, presione el Botón Disparador completamente hacia abajo para tomar la fotografía.

5 Utilizando la Modalidad de sintonización

La cámara ofrece un dial de modo conveniente que le permite cambiar entre distintos modos con facilidad. Todos los modos disponibles son los siguientes:

Modo automático	Embellecedor facial
Programa AE	Modo Wi-Fi
Prioridad de obturador	Modo de escena
Prioridad de Abertura	Modo de vídeo
Modo manual	Configuración Personalizada

- 6 Utilización del botón de grabación rápida de vídeo**
- En el modo de Disparo, presione el botón **●** para empezar a grabar un video. Después de grabar, presione el botón **●** de nuevo para dejar de grabar. La cámara guardará el video y regresará a la pantalla de disparo.

7 Utilización del botón de menú

En cada modo (excepto en el modo Wi-Fi), presione el botón **☰** para acceder al "Menú fácil". Presione los botones **[▲AF]/[▼i]** para desplazarse entre las opciones, luego presione el botón **SET** para hacer una selección. Al elegir **☰** dentro de esta lista le permitirá un acceso al "Menú completo":

Modo de Disparo	Modo de Reproducción
Configuraciones de disparo	Configuraciones de reproducción
Configuraciones generales	Configuraciones generales
Configuraciones de la conexión	Configuraciones de la conexión
Configuraciones de archivo	Configuraciones de archivo
Configuraciones de Wi-Fi	Configuraciones de Wi-Fi

- 8 Conexión "Wi-Fi"**
- La cámara puede conectarse con su dispositivo inteligente a través de la aplicación "PIXPRO Remote Viewer" .

Guia de Inicialização rápida



1 Vistas da câmara

1	Porta Micro HDMI	16	Botão de gravação de vídeo rápida
2	Porta Micro USB	17	Botão Menu
3	Zoom Wheel	18	Botão de focagem automática/Botão Cima
4	Botão de obturador	19	Botão de macro/Botão Esquerda
5	Orifício da correia	20	Botão de flash/Botão Direita
6	Botão de Compensação de Exposição	21	Botão Eliminar/Botão de temporizador/Botão Baixo
7	Botão de captura continua	22	Botão disp
8	Botão de alimentação	23	Botão de reprodução
9	Luz de focagem automática/Lâmpada do temporizador	24	Botão SET
10	Lâmpada do flash	25	Botão I
11	Lente	26	LCD
12	Botão Flash	27	Altifalante
13	Microfone	28	Tampa da bateria
14	Lâmpada indicadora	29	Rosca para tripé
15	Indicador de Modo		

2 Colocar a bateria

- Abra a tampa da bateria.
- Insira corretamente a bateria na ranhura com mostra o diagrama.
- Feche a tampa da bateria.

3 Definir a Idioma/Data/Horas

- Prima o botão de alimentação para ligar a câmara. O menu Language (Idioma) é mostrado, Use os botões para cima/para baixo/para a esquerda/para a direita para seleccionar um idioma, de seguida prima o botão  para confirmar o idioma escolhido.
- Use os botões para cima/para baixo/para a esquerda/para a direita para definir a data e a hora e prima o botão  para confirmar.

4 Tirar fotos



- Segure firmemente na câmara.
- Utilize a alavanca de zoom para seleccionar as posições Tele ou Wide para aproximar ou afastar o tema.
- Pressione o Botão Disparador a meio caminho para focalizar o tema. Quando a caixa de focalização se tornar verde, pressione o Botão Disparador completamente para baixo para tirar a fotografia.

5 Usando o seletor de modo



A câmara possui um disco seletor de modo conveniente que permite a você alternar entre diferentes modos facilmente. Todos os modos disponíveis estão listados a seguir:











	Modo Auto		Embelezador de Rosto
P	Exposição Automática		Modo Wi-Fi
S	Prioridade do obturador	SCN	Modo de Cenário
A	Prioridade de Abertura		Modo de Filme
M	Modo Manual	CS	Definições personalizadas

6 Usando o botão de gravação de vídeo rápida

No modo Disparo, pressione o botão  para começar gravando um vídeo. Após gravar, pressione o botão  de novo para para a gravação. A câmara armazenará o vídeo e regressa à tela de filmagem.

7 Usando o botão menu

Em cada modo (exceto no modo WiFi), pressione o botão  para acessar ao "Menu fácil". Pressione os botões **[▲AF]**/**[▼📷👁️]** para mover entre opções, em seguida pressione o botão  para seleccionar. Escolhendo o  dentro dessa lista fornecerá acesso ao "Menu completo":

Modo Disparo	Modo Reprodução
 Configurações de Disparo	 Configurações de Reprodução
 Configurações Gerais	 Configurações Gerais
 Configurações de Conexão	 Configurações de Conexão
 Configurações de Arquivo	 Configurações de Arquivo
 Configurações Wi-Fi	 Configurações Wi-Fi

8 Conexão Wi-Fi

A câmara pode ser conectada com seu dispositivo smart através do aplicativo "PIXPRO Remote Viewer" .

Schnellstartanleitung



1 Kamera-Ansichten

1	Mikro-HDMI-Anschluss	16	Videoschnellaufnahme-Taste
2	Mikro-USB-Anschluss	17	Menütaste
3	Zoom Rad	18	AF-Taste/ Aufwärtstaste
4	Auslöser	19	Makro-Taste/ Linkstaste
5	Trageriemöse	20	Blitz-Taste/ Rechtstaste
6	Belichtungsausgleichstaste	21	Löschen-Taste/ Selbstauslöser-Taste/ Abwärtstaste
7	Kontinuierliche Capture Funktionstaste	22	Display-Taste
8	Ein-/Austaste	23	Wiedergabetaste
9	AF-Leuchte/ Selbstauslöser LED	24	SET-Taste
10	Blitz	25	I-Taste
11	Objektiv	26	LCD
12	Blitz-Taste	27	Lautsprecher
13	Mikrofon	28	Batteriefachdeckel
14	Ladekontrollampe	29	Stativgewinde
15	Modus-Wählrad		

2 Akku einlegen

- Öffnen Sie den Batteriefachdeckel.
- Setzen Sie die Batterie korrekt in den Steckplatz ein, wie in der Abbildung dargestellt.
- Schließen Sie den Batteriefachdeckel wieder.

3 Einstellen von Sprache/Datum/Zeit





- Schalten Sie die Kamera mit der Ein-/ Austaste ein; das Sprachen-Menü wird angezeigt. Wählen Sie die gewünschte Sprache mit den Hoch-/ Runter-/ Links-/ Rechtstasten, bestätigen Sie Ihre Auswahl anschließend mit der -Taste .
- Stellen Sie Datum und Uhrzeit mit den Hoch-/ Runter-/ Links-/ Rechtstasten ein, drücken Sie die -Taste zur Bestätigung.

4 Foto aufnehmen



- Halten Sie die Kamera ruhig.
- Verwenden Sie den Zoomhebel, um Tele- oder Wide-Positionen zu wählen und Ihr Ziel zu vergrößern oder zu verkleinern.
- Drücken Sie den Auslöser zum Scharfstellen des Motivs halb hinab. Wenn sich der Fokusrahmen grün färbt, drücken Sie den Auslöser zum Aufnehmen des Fotos ganz hinab.

5 Verwendung des Modus-Wählrades



Die Kamera verfügt über ein praktisches Modus-Wählrad, mit dem Sie schnell zwischen den verschiedenen Modi wechseln können. Die folgenden Modi stehen zur Verfügung:

	Auto-Modus		Gesichtsverschönerung
P	Programm-AE		Wi-Fi Modus
S	Blendenautomatik	SCN	Szenenmodus
A	Blendenvorrang		Filmmodus
M	Manueller Modus	CS	Eigene Einstellungen

6 Verwendung der Video-Schnellaufnahmetaste

Im Aufnahmemodus , drücken Sie die -Taste zur Aufnahme eines Videos. Nach der Aufnahme, drücken Sie die -Taste erneut, um die Aufnahme zu stoppen. Die Kamera wird das Video speichern und zum Aufnahmebildschirm zurückkehren.

7 Verwendung der Menütaste

In jedem Modus (außer für Wi-Fi-Modus), drücken Sie -Taste, um auf "Einfaches Menü" zu zugreifen. Drücken Sie **[▲AF]** / -Tasten, um unter den Optionen zu bewegen, und dann drücken Sie -Taste , um eine Auswahl zu machen. Auswahl von  in dieser Liste wird den Zugriff auf " Volles Menü" bieten:

Aufnahmemodus	Wiedergabemodus
 Aufnahmeeinstellungen	 Wiedergabeeinstellungen
 Allgemeine Einstellungen	 Allgemeine Einstellungen
 Verbindungseinstellungen	 Verbindungseinstellungen
 Dateieinstellungen	 Dateieinstellungen
 Wi- Fi-Einstellungen	 Wi- Fi-Einstellungen

8 Wi-Fi-Verbindung

Die Kamera kann per "PIXPRO Remote Viewer"-App  mit Ihrem Smart-Gerät verbunden werden.

Краткое руководство



1 Внешний вид

1	Микро HDMI порт	16	Кнопка быстрой видеозаписи
2	Микро USB порт	17	Кнопка «Меню»
3	Индикатор масштабирования	18	Кнопка автофокуса/Кнопка «вверх»
4	Кнопка спуска затвора	19	Кнопка макросъемки/Кнопка «влево»
5	Ушко для ремешка	20	Кнопка вспышки/Кнопка «вправо»
6	Кнопка компенсации экспозиции	21	Кнопка удаления/Кнопка автоспуска/Кнопка «вниз»
7	Кнопка непрерывной съемки	22	Кнопка дисплея
8	Кнопка питания	23	Кнопка просмотра
9	Вспомогательный луч автофокуса/Лампочка таймера автоспуска	24	Кнопка SET
10	Фотовспышка	25	I Кнопка
11	Объектив	26	ЖКИ
12	Кнопка вспышки	27	Динамик
13	Микрофон	28	Крышка батарейного отсека
14	Световой индикатор	29	Гнездо для штатива
15	Колесико переключения режимов		

2 Вставьте батарею

- Откройте крышку батарейного отсека.
- Правильно вставьте аккумулятор в гнездо, как показано на диаграмме.
- Закройте крышку батарейного отсека.

3 Установка языка/даты/времени

- Нажмите кнопку кнопки питания для включения камеры, после чего появится меню языка, С помощью кнопок «вверх», «вниз», «влево», «вправо» выберите язык, затем нажмите кнопку  для подтверждения выбора языка. Кiválasztásához, majd a  gombbal erősítse azt meg.
- С помощью кнопок «вверх», «вниз», «влево», «вправо» установите время, затем нажмите кнопку  для подтверждения выбора языка.

4 Сделать фотографии

- Надежно держите камеру.
- Для увеличения или уменьшения объекта съемки поверните регулятор зума в положение дальней съемки (T) или ближней съемки (W) для отдаления или приближения.
- Нажмите спусковую кнопку затвора наполовину для фокусировки на объекте съемки. Когда цвет рамки фокусировки изменится на зеленый, нажмите спусковую кнопку до упора, чтобы сделать снимок.

5 Использование колесика переключения режимов



В камере используется удобное колесико переключения режимов, которое позволяет легко переключать различные режимы. Все доступные режимы перечислены ниже:

	Автоматический режим		Улучшение лиц
P	Программная AE		Wi-Fi режим
S	Приоритет выдержки	SCN	Сюжетный режим
A	Приоритет диафрагмы		Кинорежим
M	Ручной режим	CS	Пользовательские функции

6 Использование кнопки быстрой видеозаписи

В режиме съемки нажмите на кнопку , чтобы начать видеозапись. После окончания записи нажмите кнопку  еще раз для остановки записи. Камера сохранит видео и вернется на экран съемки.

7 Использование кнопки меню

В каждом режиме (кроме режима WiFi) нажмите кнопку  для входа в "Простое меню". Нажмите кнопки **[▲AF]** / **[▼📷👁️]** для переменыца между опциями, затем нажмите кнопку  в данном перечне даёт доступ к "Полному меню":

Режим Съемки	Режим Воспроизведения
 Настройки съемки	 Настройки воспроизведения
 Общие настройки	 Общие настройки
 Настройки соединения	 Настройки соединения
 Настройки файла	 Настройки файла
 Настройки WiFi	 Настройки WiFi

8 Подключение Wi-Fi

Камеру можно подключить к смартфону через приложение  "PIXPRO Remote Viewer".

Üzembe helyezési útmutató



1 Fényképezőgép nézetei

1	Micro HDMI Port	16	Videó gyors rögzítése gomb
2	Micro USB Port	17	Menü gomb
3	Nagyítási sáv	18	AF gomb/Felfele gomb
4	Zárkílódo gomb	19	Makro gomb/Balra gomb
5	Csukló szíj zűjtató	20	Vaku gomb/Jobbra gomb
6	Expozíciói kompenzálás gomb	21	Törlés gomb/Önkílódo gomb/ Lefeje gomb
7	Folyamatos felvétel gomb	22	Disp gomb
8	Áram gomb	23	Visszajátszás gomb
9	AF segédfény/ Az önkílódo lámpája	24	SET gomb
10	Vakulámpa	25	I gomb
11	Lencse	26	LCD
12	Vaku gomb	27	Hangszóró
13	Mikrofon	28	Akkumulátorfedél
14	Visszajelző	29	Fényképezőgép-állvány foglalata
15	Mód tárcsa		

2 Az akkumulátor behelyezése

- Nyissa fel az akkumulátorfedél.
- Helyezze be helyesen az akkumulátort a nyílásba, az ábra szerint.
- Zárja vissza az akkumulátorfedél.

3 Nyelv/dátum/Idő/ beállításá

- Nyomja meg az Áram gomb a fényképezőgép bekapcsolásához, amire a Nyelv menü jelenik meg. Használja a Fel/Le/Bal/Jobb gombokat a nyelv kiválasztásához, majd a  gombbal erősítse azt meg.
- Használja a Fel/Le/Bal/Jobb gombokat a pontos idő és a dátum megadásához, majd a  gombbal erősítse azt meg.

4 Felvétel készítése



- Tartsa a kamerát biztos kézzel.
- Használja a nagyítás kart, hogy a teleobjektív vagy a nagylátószögű pozíciót választhassa, így nagyíthatja vagy kicsinyítheti a tárgyat.
- Félig nyomja meg a zárkílódo gombot a témára élesítéshez. Ha a fókuszkeret zöld színűre változik, nyomja le teljesen a zárkílódo gombot a felvétel elkészítéséhez.

5 A mód tárcsa használata



A fényképezőgép egy kényelmes mód tárcsával rendelkezik, amellyel egyszerűen választhat a különböző üzemmódok között. A rendelkezésre álló üzemmódok a következők:











	Auto. mód		Arcszipító
P	Program AE		Modálítá Wi-Fi
S	Zársebesség-előválasztás	SCN	Jelenetmód
A	Rekeszprioritás		Film mód
M	Manuális mód	CS	Egyedi beállítások

6 A videó gyors rögzítése gomb használata

Felvételi módban nyomja meg a  gombot a videófelvétel elindításához. A felvétel után újra nyomja le a  gombot a felvétel leállításához. A kamera elmenti a videót és visszatér a felvételi képernyőre.

7 A menü gomb használata

Minden egyes módban (kivéve a Wi-Fi módot), nyomja meg a  gombot az "Egyszerű menü" eléréséhez. Az opciók közti mozgáshoz nyomja meg a **[▲AF]** /**[▼📷👁️]** gombot, majd a kijelítéshez a  gombot. Ebben a listában a/z  kiválasztásával hozzáférhet a "Teljes menü"-höz:

Felvételi Mód	Visszajátszási Mód
 Felvételi beállítások	 Visszajátszási beállítások
 Általános beállítások	 Общие настройки
 Kapcsolati beállítások	 Настройки соединения
 Fájli beállítások	 Настройки файла
 Wi-Fi beállítások	 Настройки WiFi

8 Wi-Fi kapcsolat

A kamerát okos eszközözkh csatlakoztatható a "PIXPRO Remote Viewer" alkalmazás  segítségével.

Guida avvio veloce

1 Vedute della fotocamera

1	Porta Micro HDMI	16	Tasto di registrazione rapida video
2	Porta Micro USB	17	Pulsante menu
3	Barra Zoom	18	Tasto AF/Tasto su
4	Tasto otturatore	19	Tasto Macro/Tasto sinistro
5	Aggancio tracolla	20	Tasto Flash/Tasto destro
6	Pulsante Compensazione Esposizione	21	Tasto Elimina/Tasto Autoscatto/Tasto giù
7	Pulsante cattura continua	22	Tasto disp
8	Tasto alimentazione	23	Tasto riproduzione
9	Indicatore Assistenza AF/Spia autoscatto	24	Tasto SET
10	Lampada Flash	25	Tasto I
11	Lente	26	LCD
12	Pulsante Flash	27	Altoparlante
13	Microfono	28	Coperchio vano batterie
14	Spia indicatore	29	Innesto treppiede
15	Ghiera Selezione Modalità		

2 Inserire la batteria

- Aprire il coperchio del vano batterie.
- Inserire correttamente le batterie nello scomparto come mostrato nello schema seguente.
- Chiudere il coperchio del vano batterie.

3 Impostazione di Lingua/Data/Ora